

PREMIER QUALITY GLOBAL REPUTATION

专业品质 全球信赖

XINGYU ELECTRON(NINGBO)CO.,LTD.
www.xingyunb.com



ERV 电控精密 调压阀

- 一目了然，
拥有直观的数字式压力显示
- 多路气压，
拥有6路不同气压选择输出
- 多种选择，
拥有4种压力单位可供选择
- 行业创新，
产品性能优于行业同类产品



ERV2



产品特性

- 1、小尺寸，轻量化设计。
- 2、低损耗。
- 3、高效率，快速响应。
- 4、IP65。

流量特性

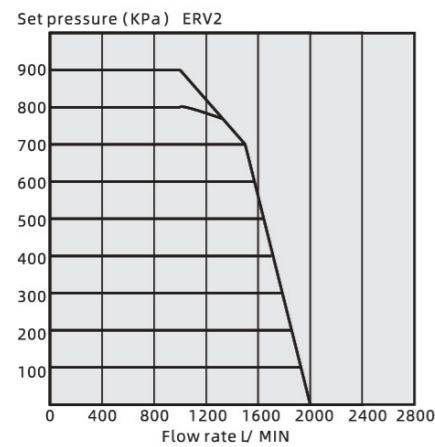

技术参数

型号	ERV2-5	
最小输入压力	set pressure + 0.1MPa	
最大输入压力	1MPa	
调压范围	0~0.9MPa	
供电	电压	DC24V ±10%
	电流	0.12A or less
非线性	±1%F.S.	
迟滞	±0.5%F.S.	
重复性	±0.5%F.S.	
使用温度	0~50°C	
防护等级	IP65	

订购码

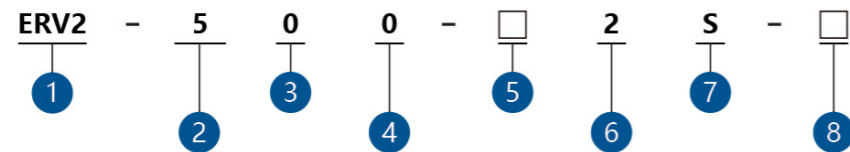

1. 规格系列
ERV1
ERV2
ERV3
2. 调压范围
1: 0.1MPa
5: 0.9MPa
3. 使用电压
0: DC 24V
4. 输出信号
0: 无反馈

5. 螺纹种类
无记号: Rc
N: NPT
F: G

6. 接管口径
1: 1/8"(1型)
2: 1/4"(1, 2型)
3: 3/8"(2, 3型)
4: 1/2"(3型)

7. 电缆接口
S: 直通 3m
L: 直角 3m
N: 无电缆

8. 托架
无记号: 无托架
B: 平托架
C: L型托架

ERV2 外形尺寸图 (单位 mm)

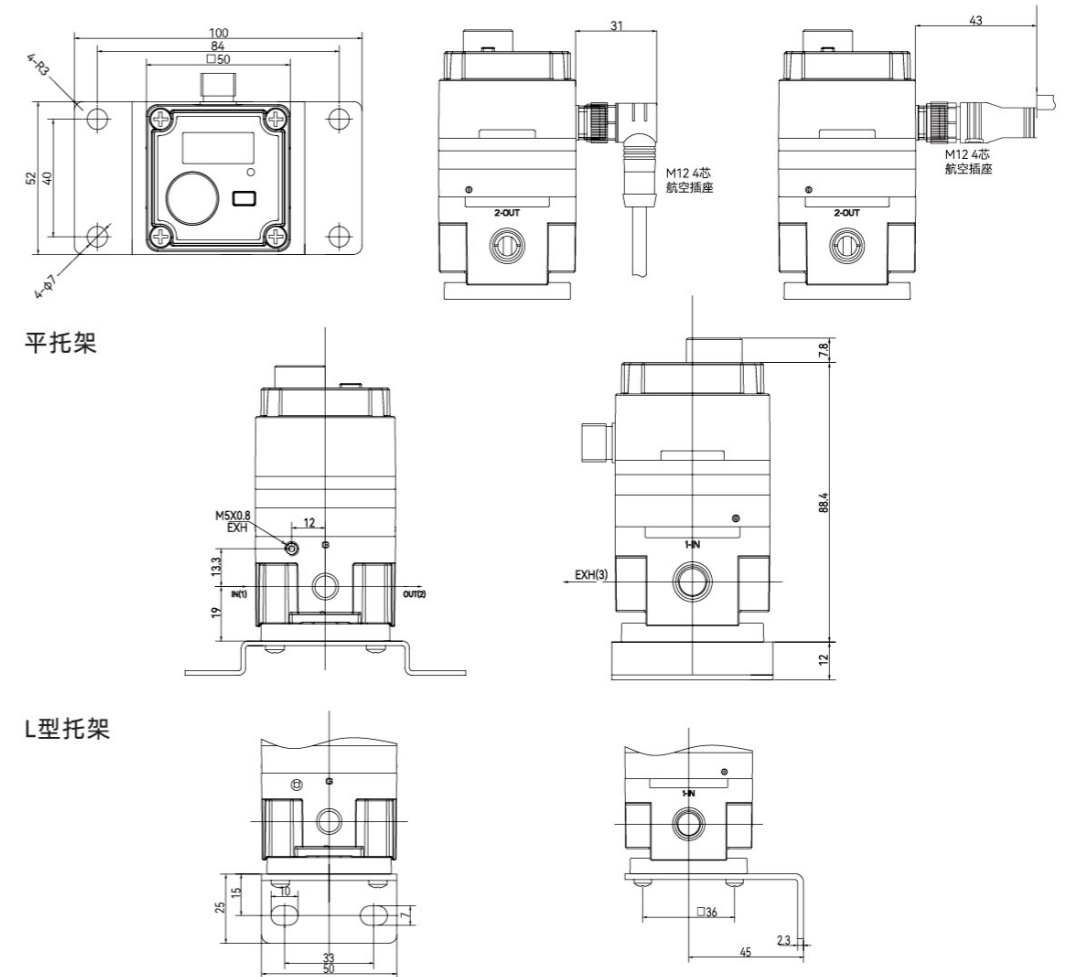

气路连接

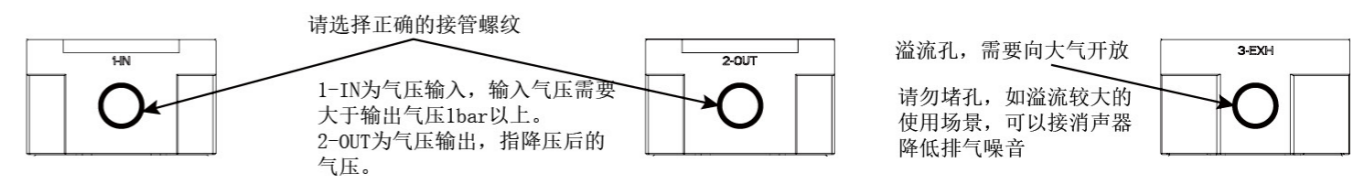

显示面板

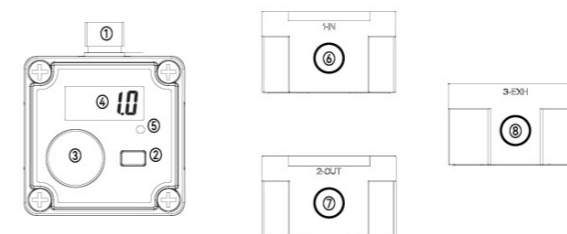

序号	名称	序号	名称
①	M12 接头	⑤	模式显示 LED
②	设置键	⑥	进气口
③	旋钮	⑦	出气口
④	显示屏	⑧	EXH 口

电路链接

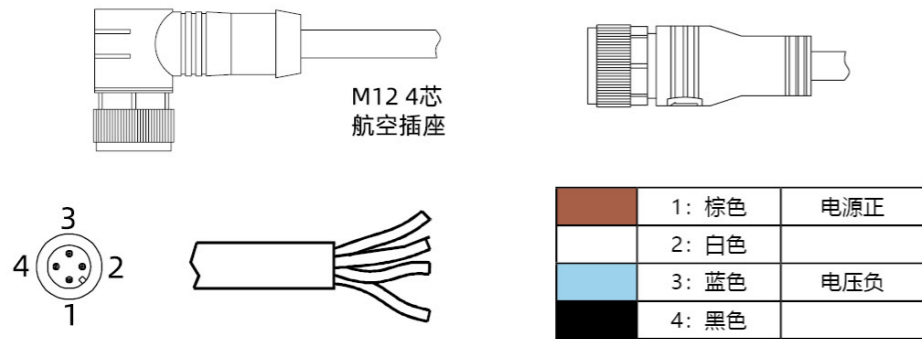

面板介绍



状态指示灯介绍

标注	说明	备注
常亮	可调模式 0	可通过旋钮直接调整压力值
间歇闪 1 下	常压模式 1	1 路压力输出, 通过 SET 键循环切换压力
间歇闪 2 下	常压模式 2	2 路压力输出, 通过 SET 键循环切换压力
间歇闪 3 下	常压模式 3	3 路压力输出, 通过 SET 键循环切换压力
间歇闪 4 下	常压模式 4	4 路压力输出, 通过 SET 键循环切换压力
间歇闪 5 下	常压模式 5	5 路压力输出, 通过 SET 键循环切换压力
间歇闪 6 下	常压模式 6	6 路压力输出, 通过 SET 键循环切换压力

旋钮设置介绍

标注	说明
左慢转	减 1 个数值
右慢转	增 1 个数值
左快转	快减
右快转	快增

软件介绍

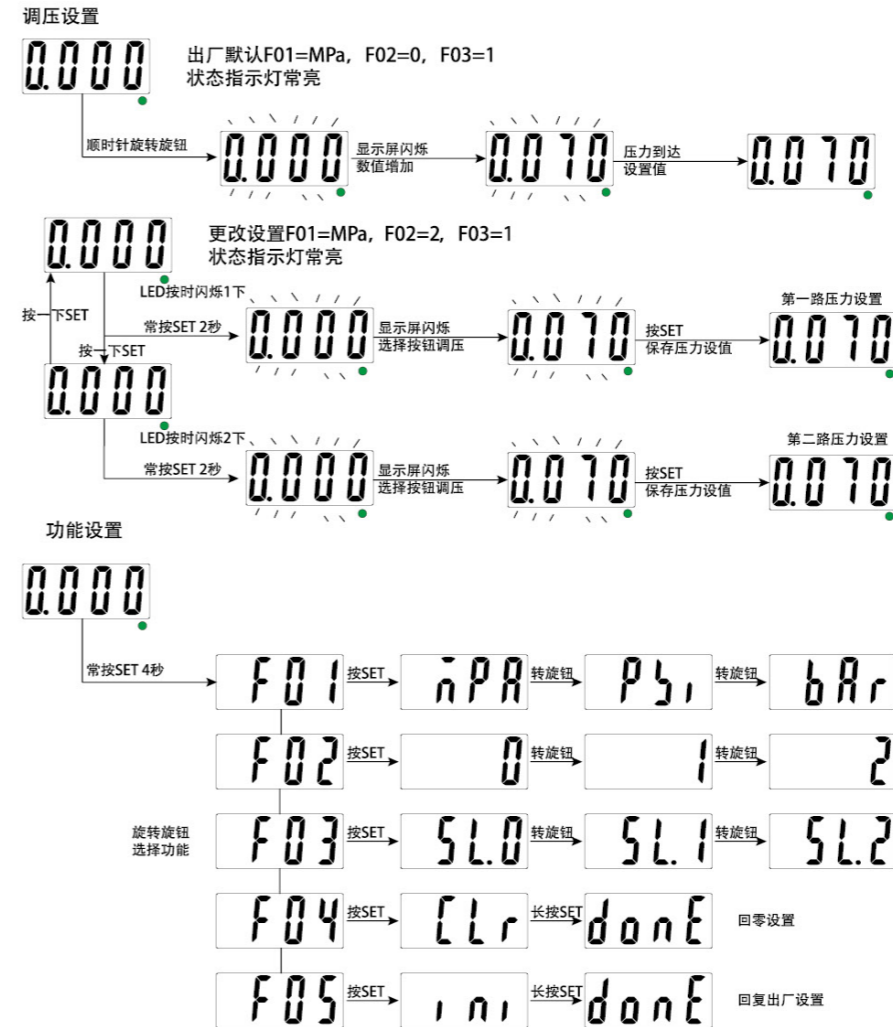

其余路的压力设置依次类推。最多可有6路压力量程可设。

路和路之间的切换, 单按SET键。每按一次往下一路。到达最大设置路数后再按SET, 路数回到第一路。循环操作。每一路压力值需要在当前路下, 长按SET进行压力值设定。设置完成后按SET保存。